



ПРОИЗВОДСТВО ПВХ и ТЭП  
УПЛОТНИТЕЛЯ  
СНАБЖЕНИЕ АЛЮМИНИЕВЫХ  
И ПЛАСТИКОВЫХ ПРОИЗВОДСТВ  
ФУРНИТУРОЙ И АЛЮМИНИЕВЫМ  
ПРОФИЛЕМ

"УТВЕРЖДАЮ"  
ООО "СНАБСЕРВИС"

Генеральный директор  
Санакин М.Г.

т/ф (495) 644-27-42 (Многоканальный) E-mail: sn-servis@mail.ru, www.sn-servis.ru

"\_\_" \_\_\_\_\_ 2012 г.

## ПРАЙС-ЛИСТ

Торговая марка FAPIM (Ит алия)



Вводится с 01 февраля 2012 г.

Одностворчатое поворотнo-откидное окно Галиплюс 3 -под европаз (универсальное)

Вес окна до 90 кг

Стандартные цвета RAL 9016; RAL 9005; RAL 9006

	Артикул	Наименование	Цена, Евро	Количество	Сумма, Евро
	0757Bi	Ручка оконная Nefer midi одноповодковая	7,40	1	7,40
	1407i	Комплект петель	11,00	1	11,00
	1452Ci	Ножницы средние G3	14,15	1	14,15
	1559	Соединитель для ручки	1,20	1	1,20
	1481i	Базовый комплект	17,05	1	17,05
Сумма комплекта, Евро					50,80

Система универсальная для алюминиевых систем

### Дополнительные элементы

	1497A	Дополнительная угловая передача с запорным элементом	7,8
	1455	Дополнительные ножницы	11,9
	1618	Микропроветриватель	4,45
	1683	Полиамидная тяга (250м)	285

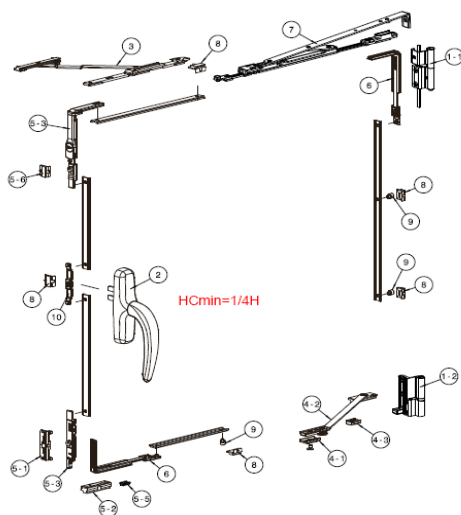



ПРОИЗВОДСТВО ПВХ и ТЭП  
УПЛОТНИТЕЛЯ  
СНАБЖЕНИЕ АЛЮМИНИЕВЫХ  
И ПЛАСТИКОВЫХ ПРОИЗВОДСТВ  
ФУРНИТУРОЙ И АЛЮМИНИЕВЫМ  
ПРОФИЛЕМ

"УТВЕРЖДАЮ"  
ООО "СНАБСЕРВИС"

Генеральный директор  
Санакин М.Г.

т/ф (495) 644-27-42 (Многоканальный) E-mail: sn-servis@mail.ru, www.sn-servis.ru

"\_\_" \_\_\_\_\_ 2012 г.

## ПРАЙС-ЛИСТ





Торговая марка FAPIM (Ит алия)



Вводится с 01 февраля 2012 г.

### Одностворчатое поворотное окно - Европаз - запорные элементы из полиамида

Стандартные цвета RAL 9016; RAL 9005; RAL 9006

	Артикул	Наименование	Цена, Евро	Количество	Сумма, Евро
	0787Bi	Ручка оконная Nefer midi двухповодковая	7,25	1	7,25
	9730	Оконная петля Blitz с осью из нержавеющей стали	3,00	2	6,00
	1978	Запорный комплект	2,32	1	2,32
	1615Ai	Подкладка для устранения перекоса	0,90	1	0,90
<b>Сумма комплекта, Евро</b>					<b>16,47</b>

Рекомендуем:

арт.1622 - дополнительная точка запирания (ТЗ) между петлями при высоте от 1100 мм  
ГОСТ регламентирует ТЗ каждые 700 мм

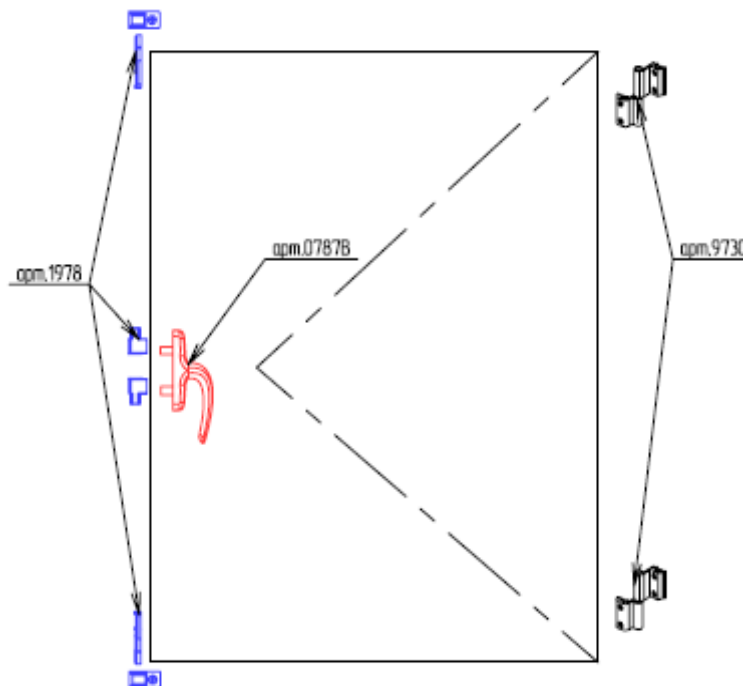



ПРОИЗВОДСТВО ПВХ и ТЭП  
УПЛОТНИТЕЛЯ  
СНАБЖЕНИЕ АЛЮМИНИЕВЫХ  
И ПЛАСТИКОВЫХ ПРОИЗВОДСТВ  
ФУРНИТУРОЙ И АЛЮМИНИЕВЫМ  
ПРОФИЛЕМ

"УТВЕРЖДАЮ"  
ООО "СНАБСЕРВИС"

Генеральный директор  
Санакин М.Г.

т/ф (495) 644-27-42 (Многоканальный) E-mail: sn-servis@mail.ru, www.sn-servis.ru

"\_\_" \_\_\_\_\_ 2012 г.

## ПРАЙС-ЛИСТ

Торговая марка FAPIM (Ит алия)



Вводится с 01 февраля 2012 г.

Одностворчатое поворотнo-откиднoе окнo **Галиплюс 4** -европаз (право и лево сторонние комплекты)

Вес 110 кг

Стандартные цвета RAL 9016; RAL 9005; RAL 9006

	Артикул	Наименование	Цена, Евро	Количество	Сумма, Евро
	0757Bi	Ручка оконная Nefer midi одноповодковая	7,40	1	7,40
	1408Di	Комплект петель	12,85	1	12,85
	1450Ai	Ножницы средние G4	13,95	1	13,95
	1559	Соединитель для ручки (насадка)	1,20	1	1,20
	1471Di/Si	Базовый комплект (D-правый, S- левый)	11,00	1	11,00
<b>Сумма комплекта, Евро</b>					<b>46,40</b>

*Важно: Данная система лево/право сторонняя*

### Дополнительные элементы

	1497A	Дополнительная угловая передача с запорным элементом	7,8
	1618	Микропроветриватель	4,45
	1683	Полиамидная тяга (250м) черная	285

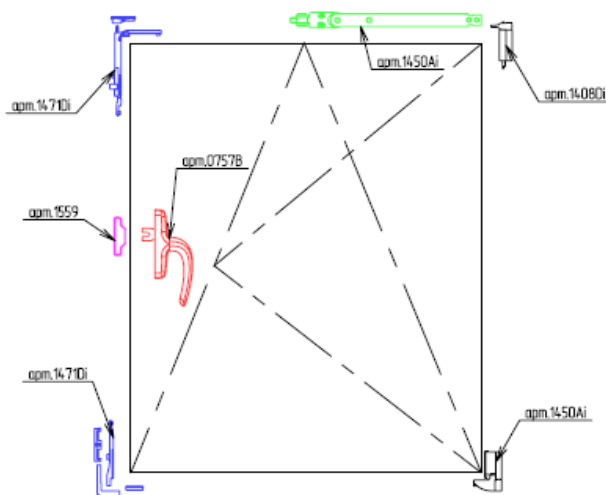



ПРОИЗВОДСТВО ПВХ и ТЭП  
УПЛОТНИТЕЛЯ  
СНАБЖЕНИЕ АЛЮМИНИЕВЫХ  
И ПЛАСТИКОВЫХ ПРОИЗВОДСТВ  
ФУРНИТУРОЙ и АЛЮМИНИЕВЫМ  
ПРОФИЛЕМ

"УТВЕРЖДАЮ"  
ООО "СНАБСЕРВИС"

Генеральный директор  
Санакин М.Г.

т/ф (495) 644-27-42 (Многоканальный) E-mail: sn-servis@mail.ru, www.sn-servis.ru

"\_\_" \_\_\_\_\_ 2012 г.

## ПРАЙС-ЛИСТ



Торговая марка FAPIM (Ит алия)



Вводится с 01 февраля 2012 г.

### Фрамужное открывание

Стандартные цвета RAL 9016; RAL 9005; RAL 9006

Рисунок	Артикул	Наименование	Количество	Цена, Евро	Сумма, Евро
	3217	Фрамужная защелка	1	5,41	5,41
	3227i	Ограничитель свеса фрамуги	2	4,15	8,30
	9730	Оконная петля Blitz с осью из нержавеющей стали	2	3,00	6,00



ПРОИЗВОДСТВО ПВХ и ТЭП  
УПЛОТНИТЕЛЯ  
СНАБЖЕНИЕ АЛЮМИНИЕВЫХ  
И ПЛАСТИКОВЫХ ПРОИЗВОДСТВ  
ФУРНИТУРОЙ И АЛЮМИНИЕВЫМ  
ПРОФИЛЕМ

"УТВЕРЖДАЮ"  
ООО "СНАБСЕРВИС"

Генеральный директор  
Санакин М.Г.

т/ф (495) 644-27-42 (Многоканальный) E-mail: sn-servis@mail.ru, www.sn-servis.ru

" " 2012 г.

## ПРАЙС-ЛИСТ

Торговая марка FAPIM (Ит алия)



Вводится с 01 февраля 2012 г.

### Дверная фурнитура

Стандартные цвета RAL 9016; RAL 9005; RAL 9006

Рисунок	Артикул	Наименование	Цена, Евро
	5603	Петля Venice Baby (С.Е.)	6,65
	2051i	Дверная ручка двойная	11,70
	2100В	Декоративна накладка цилиндра замка с отверстием фигурной формы	2,15
	3720С	Шпингалет в паз	8,00
	3722А	Шпингалет дверной 140мм	9,15
	3733	Ответная часть под шпингалет, верхняя	1,22
	3734	Ответная часть под шпингалет, нижняя	1,96

#### Петли дверные Loira + 67 мм - Цвет RAL 9010; 9016; 9005; 9006 - профиль без термо моста

Рисунок	Артикул	Наименование	Цена, Евро	Количество	Сумма, Евро
	7010i	Петля 67мм двойная без крепежного набора (упаковка 50штук)	13,00	1	13,00
	6620i	Набор крепежных элементов петли с закладными пластинами	1,72	1	1,72
<b>Сумма комплекта, Евро</b>					<b>14,72</b>

#### Петли дверные Loira + 67 мм - Цвет RAL 9010; 9016; 9005; 9006 - профиль с термо-мостом (ВАРИАНТ1)

Рисунок	Артикул	Наименование	Цена, Евро	Количество	Сумма, Евро
	7010i	Петля 67мм двойная без крепежного набора (упаковка 50штук)	13,00	1	13,00
	6620Ai	Закладная пластина без винтов	0,50	2	1,00
	6664F	Пара регулir. втулок 35-47 мм и винтов 60 мм	3,95	2	7,90
<b>Сумма комплекта, Евро</b>					<b>21,90</b>

#### Петли дверные Loira + 67 мм - Цвет RAL 9010; 9016; 9005; 9006 - профиль с термо-мостом (ВАРИАНТ 2)

Рисунок	Артикул	Наименование	Цена, Евро	Количество	Сумма, Евро
	7010Vi	Петля 67мм двойная под анкерный крепеж (упаковка 50штук)	12,00	1	12,00
	6605i	Специальные анкерные винты для дверей с термомостом	0,63	4	2,52
<b>Сумма комплекта, Евро</b>					<b>14,52</b>

	6825	Кондуктор UNIX универсальный	<i>Бесплатно, при заказе 200 петель.</i>		
--	------	------------------------------	--	--	--



ПРОИЗВОДСТВО ПВХ и ТЭП  
УПЛОТНИТЕЛЯ  
СНАБЖЕНИЕ АЛЮМИНИЕВЫХ  
И ПЛАСТИКОВЫХ ПРОИЗВОДСТВ  
ФУРНИТУРОЙ И АЛЮМИНИЕВЫМ  
ПРОФИЛЕМ

"УТВЕРЖДАЮ"  
ООО "СНАБСЕРВИС"

Генеральный директор  
Санакин М.Г.

т/ф (495) 844-27-42 (Многоканальный) E-mail: sn-servis@mail.ru, www.sn-servis.ru

\_\_\_\_\_ 2012 г.

**ПРАЙС-ЛИСТ**  
Торговая марка FAPIM (Ит алия)



Вводится с 01 февраля 20120 г.

### Дверная фурнитура

#### Одностворчатая дверь с одной точкой запираения, эвакуационные двери

Рисунок	Артикул	Наименование	Количество	Цена, Евро	Сумма, Евро
1	8012i	Центральный запор на 1 точку запираения	1	35,60	35,60
2	8040i	Центральная опора	1	30,40	30,40
3	8100i	Штанга для двери до 1м	1	8,20	8,20
4	8529i	Ответная часть	1	2,89	2,89
<b>Сумма комплекта, Евро</b>					<b>77,09</b>

#### альная комплектация

5	8570i	Наружная нажимная ручка	1	37,75	37,75
---	-------	-------------------------	---	-------	-------

#### очкой запираения. Противопожарные двери

Рисунок	Артикул	Наименование	Количество	Цена, Евро	Сумма, Евро
1	8035i	Центральный запор на 1 точку запираения	1	46,30	46,30
2	8039	Комплект заглушек	1	2,73	2,73
3	8140	Дополнительная пластина для замков и опоры	2	2,84	5,68
4	8040i	Центральная опора	1	30,40	30,40
5	8100i	Штанга для двери до 1м	1	8,20	8,20
6	8529F	Ответная часть	1	4,95	4,95
<b>Сумма комплекта, Евро</b>					<b>98,26</b>

#### альная комплектация

7	8570i	Наружная нажимная ручка	1	37,75	37,75
8	8565	Набор для противопожарных дверей	1	8,50	8,50
<b>Сумма комплекта, Евро</b>					<b>46,25</b>

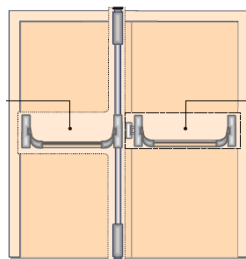
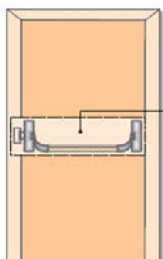

#### Двухстворчатая дверь с тремя точками запираения. Эвакуационная дверь.

Рисунок	Артикул	Наименование	Количество	Цена, Евро	Сумма, Евро
1	8012i	Центральный запор на 1 точку запираения	1	33,20	33,20
2	8040i	Центральная опора	2	28,35	56,70
3	8022i	Центральный запор на 2 точки запираения	1	28,00	28,00
4	8100i	Штанга для двери до 1м	2	7,40	14,80
5	8529i	Ответная часть	2	2,60	5,20
6	8410i	Шпингалет	2	19,75	39,50
7	8450i	Соединительная тяга 950мм	1	6,65	6,65
8	8452i	Соединительная тяга 1365мм	1	8,70	8,70
9	8540Xi	Ответная часть напольная	1	4,30	4,30
<b>Сумма комплекта, Евро</b>					<b>197,05</b>

#### альная комплектация

10	8570i	Наружная нажимная ручка	1	33,50	33,50
----	-------	-------------------------	---	-------	-------

#### чками запираения. Противопожарная дверь.

Рисунок	Артикул	Наименование	Количество	Цена, Евро	Сумма, Евро
1	8035i	Центральный запор на 1 точку запираения	1	41,55	41,55
	8039	Комплект заглушек	1	2,40	2,40
2	8040i	Центральная опора	2	28,35	56,70
3	8022i	Центральный запор на 2 точки запираения	1	28,00	28,00
4	8140	Дополнительная пластина для замков и опоры	4	2,50	10,00
5	8100i	Штанга для двери до 1м	2	7,40	14,80
6	8529Fi	Ответная часть	2	4,80	9,60
7	8415i	Шпингалет	2	26,70	53,40
8	8145	Дополнительная пластина для шпингалетов	2	2,25	4,50
9	8450i	Соединительная тяга 950мм	1	6,65	6,65
10	8452i	Соединительная тяга 1365мм	1	8,70	8,70
11	8540Xi	Ответная часть напольная	1	4,30	4,30
<b>Сумма комплекта, Евро</b>					<b>240,60</b>

#### альная комплектация

12	8570i	Наружная нажимная ручка	1	33,50	33,50
13	8565	Набор для противопожарных дверей	1	7,10	7,10
<b>Сумма комплекта, Евро</b>					<b>40,60</b>